

第43回 湯木博恵杯争奪 バドミントン大会

日 程 令和3年4月10日(土)

会 場 下松スポーツ公園体育館

主 催 下松市バドミントン協会

後 援 下松市教育委員会

下松市スポーツ協会

協 賛 ひさゆくスポーツ

ヨネックス株式会社

A級女子ダブルス Aブロック(LADA)

	柏原 みき 日野石 杏	中村 麻裕 坂井 佑衣	相本 珠杏 野田 遥加	原田 望歩 原田 歩	勝数	順位
柏原・日野石 <small>(ACT SAIKYO・柳井商工高校)</small>		6 ○ 2-0	3 ○ 2-0	1 ○ 2-0	3	1
中村・坂井 <small>(ACT SAIKYO・徳山大学)</small>	× 0-2		2 ○ 2-0	4 ○ 2-0	2	2
相本・野田 (柳井商工高校)	× 0-2	× 0-2		5 ○ 2-0	1	3
原田・原田 (華陵高校)	× 0-2	× 0-2	× 0-2		0	4

Bブロック(LADB)

	今井 優歩 新見 桃芭	兵藤 更紗 佐藤 加奈子	宮崎 友花 文元 日菜	勝数	順位
今井・新見 <small>(ACT SAIKYO・柳井商工高校)</small>		3 ○ 2-0	1 ○ 2-0	2	1
兵藤・佐藤 (柳井商工高校)	× 0-2		2 ○ 2-0	1	2
宮崎・文元 (柳井中学校)	× 0-2	× 0-2		0	3

Cブロック(LADC)

	齋藤 夏 江見 乃羽	永田 萌恵 吾妻 佳奈	橘 里依 橘 良侑	勝数	順位
齋藤・江見 <small>(ACT SAIKYO・徳山大学)</small>		3 ○ 2-0	1 ○ 2-0	2	1
永田・吾妻 (柳井商工高校)	× 0-2		2 ○ 2-0	1	2
橘・橘 (華陵高校)	× 0-2	× 0-2		0	3

A級女子ダブルス 決勝(LADT)

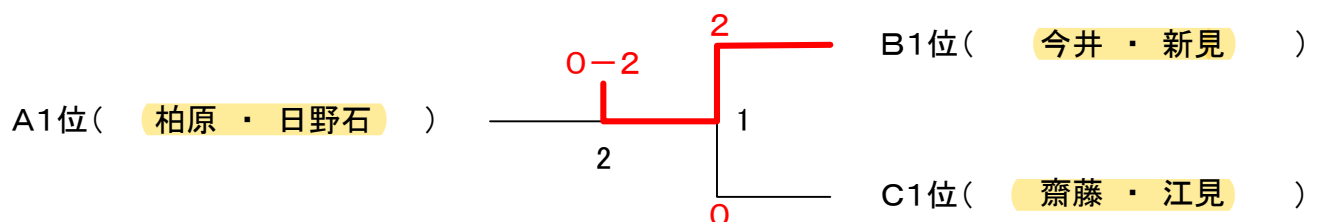

B級女子ダブルス Aブロック(LBDA)

	田代 妙子 岡崎 涼子	水津 七海 近藤 花那	長川 寧音 弘津 有菜	武居 静枝 津江田 弘美	勝数	順位
田代・岡崎 (上郷クラブ・HSC)		⁶ × 1-2	³ ○ 2-0	¹ ○ 2-0	2	2
水津・近藤 (末武中学校)	○ 2-1		² ○ 2-1	⁴ ○ 2-0	3	1
長川・弘津 (柳井中学校)	× 0-2	× 1-2		⁵ ○ 2-0	1	3
武居・津江田 (下松ミラクル)	× 0-2	× 0-2	× 0-2		0	4

Bブロック(LBDB)

	梅野 恵美 河野 美穂	高村 優羽 善本 彩	藤村 友梨乃 藤村 美香	勝数	順位
梅野・河野 (My Style・新南陽レインボー)		³ ○ 2-0	¹ ○ 2-0	2	1
高村・善本 (華陵高校)	× 0-2		² × 0-2	0	3
藤村・藤村 (末武中学校・下松ミラクル)	× 0-2	○ 2-0		1	2

Cブロック(LBDC)

	本多 正江 大山 ゆき	飯田 ひかり 野田 紋花	山中 稀夏 兵藤 真尋	勝数	順位
本多・大山 (ホエム・上郷クラブ)		³ × 1-2	¹ ○ 2-0	1	2
飯田・野田 (末武中学校)	○ 2-1		² ○ 2-0	2	1
山中・兵藤 (柳井中学校)	× 0-2	× 0-2		0	3

B級女子ダブルス 決勝(LBDT)

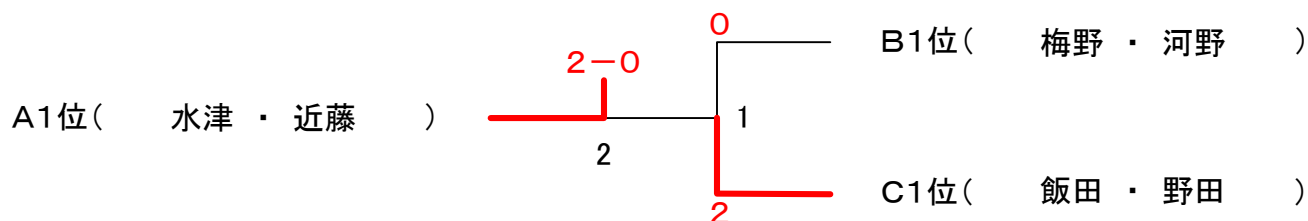

C級女子ダブルス Aブロック(LCDA)

	松本 彩花 徳原 楓	岡村 響季 梅田 遥	河村 佳奈 石井 里歩	中村 茜音 田中 咲希	勝数	順位
松本・徳原 (今宿)		⁶ ○ 2-0	³ ○ 2-0	¹ ○ 2-0	3	1
岡村・梅田 (華陵高校)	× 0-2		² × 0-2	⁴ ○ 2-0	1	3
河村・石井 (末武中学校)	× 0-2	○ 2-0		⁵ ○ 2-0	2	2
中村・田中 (久保中学校)	× 0-2	× 0-2	× 0-2		0	4

Bブロック(LCDB)

	濱中 成美 谷田 成美	永田 心寧 田村 優奈	松村 望乃佳 呉田 韻巴	勝数	順位
濱中・谷田 (B・M・T)		³ ○ 2-0	¹ ○ 2-0	2	1
永田・田村 (久保中学校)	× 0-2		² × 1-2	0	3
松村・呉田 (末武中学校)	× 0-2	○ 2-1		1	2

Cブロック(LCDC)

	橋本 結花 種 哲子	岡本 優亜 藤井 希依	藤本 桃子 西端 結萌	勝数	順位
橋本・種 (ウイング)		³ ○ 2-0	¹ ○ 2-0	2	1
岡本・藤井 (末武中学校)	× 0-2		² ○ 2-0	1	2
藤本・西端 (久保中学校)	× 0-2	× 0-2		0	3

Dブロック(LCDD)

	本川 典子 中川 みち	河佐 美吹 有富 優花	片岡 若葉 田中 祐希歩	勝数	順位
本川・中川 (小野田クラブ・アーネスト)		³ ○ 2-0	¹ ○ 2-0	2	1
河佐・有富 (華陵高校)	× 0-2		² ○ 2-0	1	2
片岡・田中 (久保中学校)	× 0-2	× 0-2		0	3

C級女子ダブルス Eブロック(LCDE)

	河村 優奈 菅 陽	田村 朱里 井原 蜜月	国衛 もも子 本正 葵	勝数	順位
河村・菅 (久保中学校)		³ × 0-2	¹ ○ 2-0	1	2
田村・井原 (末武中学校)	○ 2-0		² ○ 2-0	2	1
国衛・本正 (華陵高校)	× 0-2	× 0-2		0	3

Fブロック(LCDF)

	八木 歩梨 岸本 実優	藤野 花香 上野 美咲	三浦 もえ 東紗 弥花	勝数	順位
八木・岸本 (浅江中学校)		³ ○ 2-0	¹ ○ 2-0	2	1
藤野・上野 (久保中学校)	× 0-2		² × 1-2	0	3
三浦・東 (末武中学校)	× 0-2	○ 2-1		1	2

C級女子ダブルス 決勝(LCDT)

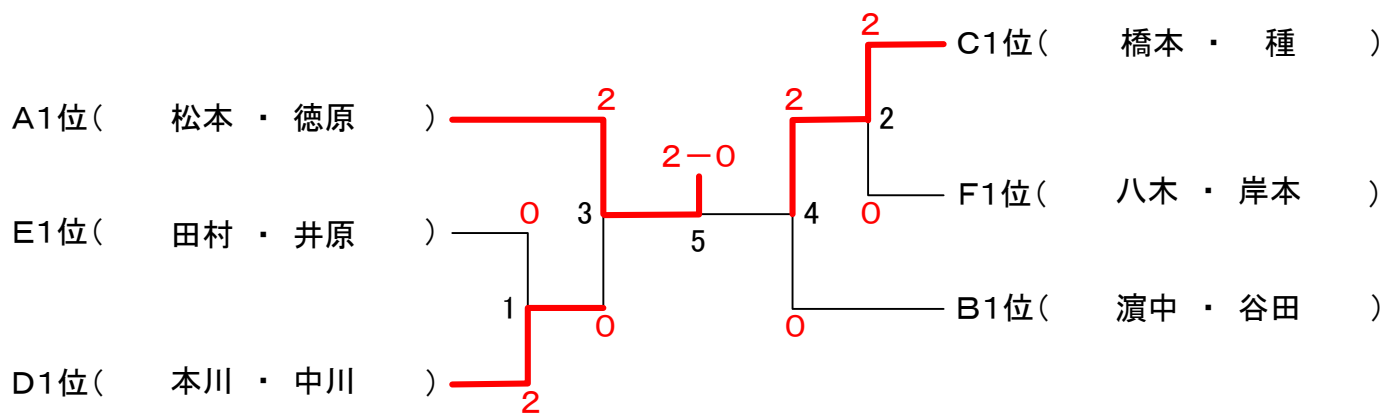

一般女子シングルス(LS)

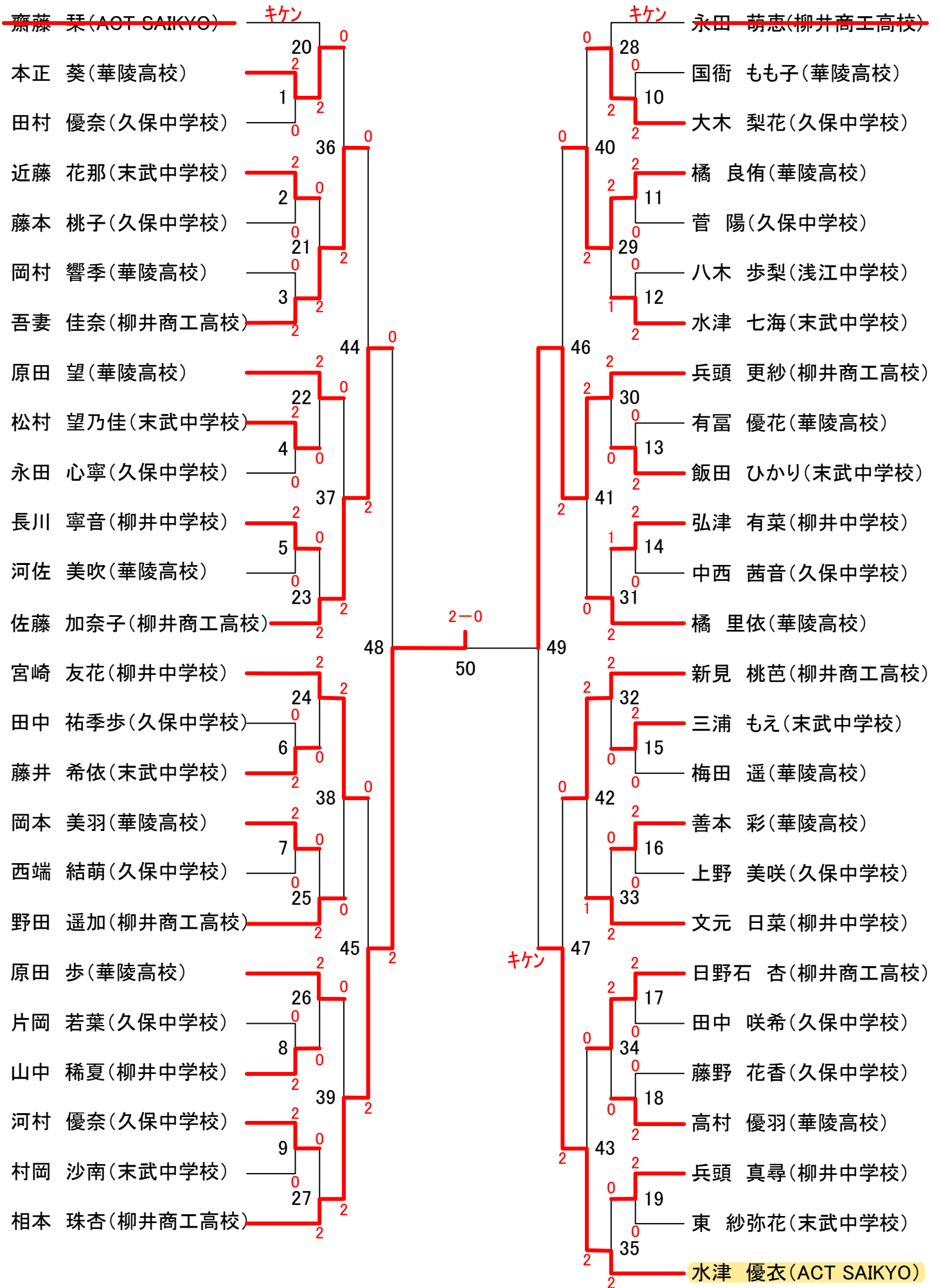

A級混合ダブルス (XA)

	河村 光将 齋藤 夏	青見 将吾 重田 美空	利行 謙一 森永 杏澄	勝数	順位
河村・齋藤 (宇部興産・ACT SAIKYO)		³ ○ 2-1	¹ ○ 2-0	2	1
青見・重田 (梅本商会・ACT SAIKYO)	× 1-2		² ○ 2-0	1	2
利行・森永 (下松市役所・HSC)	× 0-2	× 0-2		0	3

ひさゆく

HISAYUKU SPORTS

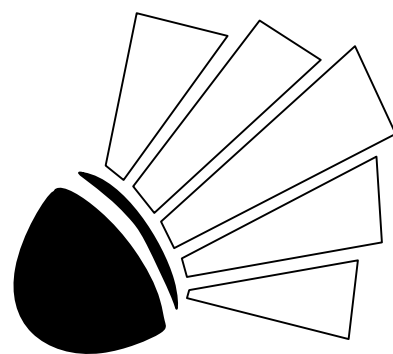

〒744-0015

下松市大手町2-5-7

TEL (0833) 41-2921

FAX (0833) 43-0074



ひさゆくスポーツ★

Ex-ll hisa-sp@sea.plala.or.jp

B級混合ダブルス Aブロック(XBA)

	柏原 秀光 稲子田 朝美	緒方 裕之 藤村 美香	田中 康彦 加藤 佐登美	勝数	順位
柏原・稲子田 (Y's Motor・維新)		³ ○ 2-0	¹ ○ 2-0	2	1
緒方・藤村 (TEIJIN・下松ミラクル)	× 0-2		² ○ 2-0	1	2
田中・加藤 (金バド)	× 0-2	× 0-2		0	3

Bブロック(XBB)

	吉村 剛 梅野 恵美	笠本 真一 本多 正江	若松屋 総幸 種 哲子	勝数	順位
吉村・梅野 (東洋鋼鋳・My Style)		³ × 1-2	¹ ○ 2-0	1	2
笠本・本多 (オーピース・ホィム)	○ 2-1		² ○ 2-1	2	1
若松屋・種 (ウイング)	× 0-2	× 1-2		0	3

Cブロック(XBC)

	西嶋 大将 西岡 真理亜	迫田 秀樹 徳原 楓	棟居 長行 神足 亜子	勝数	順位
西嶋・西岡 (ハイクリアー)		³ × 1-2	¹ ○ 2-0	1	2
迫田・徳原 (今宿)	○ 2-1		² ○ 2-1	2	1
棟居・神足 (下松クラブ・ショットレディース)	× 0-2	× 1-2		0	3

B級混合ダブルス 決勝(XBT)

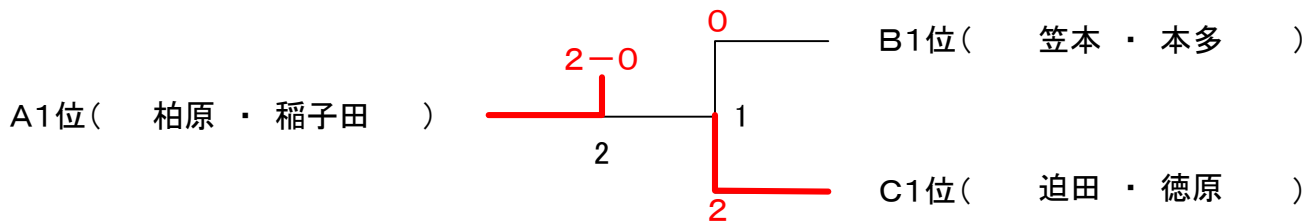

C級混合ダブルス Aブロック(XCA)

	山本 隆志 橋本 結花	石崎 翔平 河合 聡恵	田村 敦 本川 典子	加藤 孝志 谷田 成美	勝数	順位
山本・橋本 (ウイング)		6 ○ 2-0	3 ○ 2-1	1 ○ 2-0	3	1
石崎・河合 (N.Y)	× 0-2		2 ○ 2-0	4 ○ 2-1	2	2
田村・本川 (下松・小野田クラブ)	× 1-2	× 0-2		5 ○ 2-0	1	3
加藤・谷田 (B・M・T)	× 0-2	× 1-2	× 0-2		0	4

Bブロック(XCB)

	原田 賢汰 能美 綾乃	澤野 秀昭 松本 彩花	野田 宗則 濱中 成美	志賀 史和 本田 京子	勝数	順位
原田・能美 (orange)		6 × 1-2	3 ○ 2-0	1 × 1-2	1 4-4	2
澤野・松本 (今宿)	○ 2-1		2 ○ 2-0	4 ○ 2-1	3	1
野田・濱中 (B・M・T)	× 0-2	× 0-2		5 ○ 2-0	1 2-4	4
志賀・本田 (NIPPON STEEL)	○ 2-1	× 1-2	× 0-2		1 3-5	3

C級混合ダブルス 決勝(XCT)

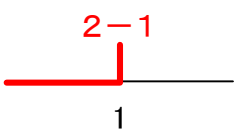
A1位(山本 ・ 橋本)  B1位(澤野 ・ 松本)

試合順 時間	1	2	3	4	5	6	7	8	9	10
9:15	LCDA1	LCDA2	LCDB1	LCDC1	LCDD1	LCDE1	LCDF1	LADA1	LADA2	LADB1
9:45	LADC1	LBDA1	LBDA2	LBDB1	LBDC1	LCDA3	LCDA4	LCDB2	LCDC2	LCDD2
10:15	LCDE2	LCDF2	LADA3	LADA4	LADB2	LADC2	LBDA3	LBDA4	LBDB2	LBDC2
10:45	LCDA5	LCDA6	LCDB3	LCDC3	LCDD3	LCDE3	LCDF3	LADA5	LADA6	LADB3
11:15	LADC3	LBDA5	LBDA6	LBDB3	LBDC3	LCDT1	LCDT2	LADT1	LBDT1	LCDT3 準決勝
11:45	LCDT4 準決勝	LADT2 決勝	LBDT2 決勝	LCDT5 決勝	LS1	LS2	LS3	LS4	LS5	LS6
12:15	LS7	LS8	LS9	LS10	LS11	LS12	LS13	LS14	LS15	LS16
12:45	LS17	LS18	LS19	XCA1	XCA2	XCB1	XCB2	XBA1	XBB1	XBC1
13:15	XA1	LS20	LS21	LS22	LS23	LS24	LS25	LS26	LS27	LS28
13:45	LS29	LS30	LS31	LS32	LS33	LS34	LS35	XCA3	XCA4	XCB3
14:15	XCB4	XBA2	XBB2	XBC2	XA2	LS36	LS37	LS38	LS39	LS40
14:45	LS41	LS42	LS43	XCA5	XCA6	XCB5	XCB6	XBA3	XBB3	XBC3
15:15	XA3	LS44	LS45	LS46	LS47	XCT1 決勝	XBT1	LS48 準決勝	LS49 準決勝	XBT2 決勝
15:45	LS50 決勝									
16:15										
16:30										
17:00										

※タイムテーブルは、試合の進行状況により変更する場合があります。

大会名
日時
会場
主催

第43回湯木博恵杯争奪バドミントン大会

令和3年4月10日(土) 9:00-
下松スポーツ公園体育館
下松市バドミントン協会

試 合 結 果

種 目	1 位	2 位
一般女子 シングルス	相本 珠杏 (柳井商工高校)	兵頭 更紗 (柳井商工高校)
A級女子 ダブルス	今井 優歩 (ACT SAIKYO)	柏原 みき (ACT SAIKYO)
	新見 桃芭 (柳井商工高校)	日野石 杏 (柳井商工高校)
B級女子 ダブルス	水津 七海 (末武中学校)	飯田 ひかり (末武中学校)
	近藤 花那 (末武中学校)	野田 紋花 (末武中学校)
C級女子 ダブルス	松本 彩花 (今宿)	橋本 結花 (ウイング)
	徳原 楓 (今宿)	種 哲子 (ウイング)
A級混合 ダブルス	河村 光将 (宇部興産)	青見 将悟 (梅山商会)
	齋藤 夏 (ACT SAIKYO)	重田 美空 (ACT SAIKYO)
B級混合 ダブルス	柏原 秀光 (Y's Motor)	迫田 英樹 (今宿)
	稲子田 朝美 (維新)	徳原 楓 (今宿)
C級混合 ダブルス	山本 隆志 (ウイング)	澤野 秀昭 (今宿)
	橋本 結花 (ウイング)	松本 彩花 (今宿)

() 内は所属団体